

Nordic Infrastructure Design

NID

en bæredygtig fremtid gennem design



Indholdsfortegnelse

Komposit brøndgods

Ø200/160 Brøndgods
Ø315 Brøndgods
Ø400 Brøndgods
Ø425 Brøndgods
Ø600 Brøndgods
Ø640 Brøndgods
Ø800 Brøndgods
Firkantet brøndgods
Topringe

Kabelbrønde

Komposit skabe

Reparation og vedligeholdelse af brønde og asfalt

Belastningsklasser for brønddæksler

Belastningsklasserne bruges til at klassificere brønddæksler efter den vægtpåvirkning deres omgivelser påkræver de kan tåle og opdeles i seks grupper som går fra en vægtpåvirkning på 1,5 tons til 90 tons.

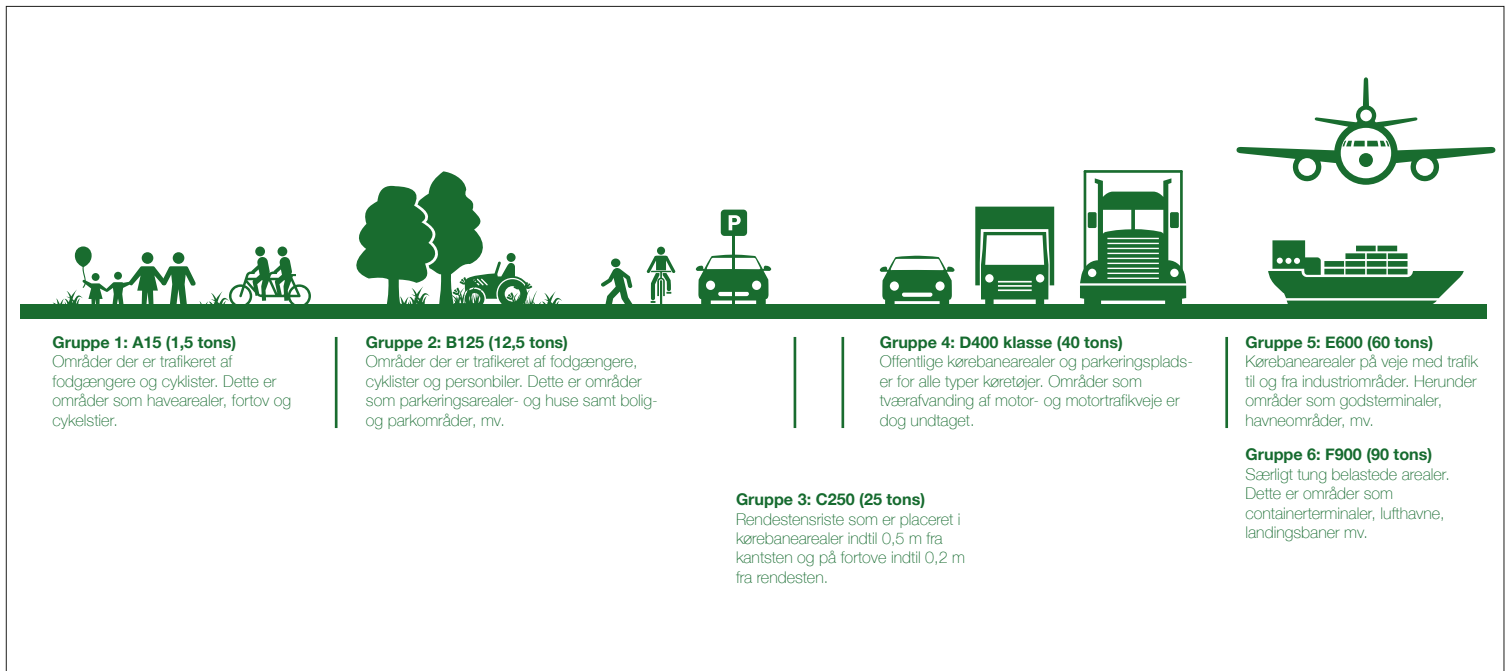

Ø200/160 Komposit brøndgods

Ø200/160 mm - Teleskopisk

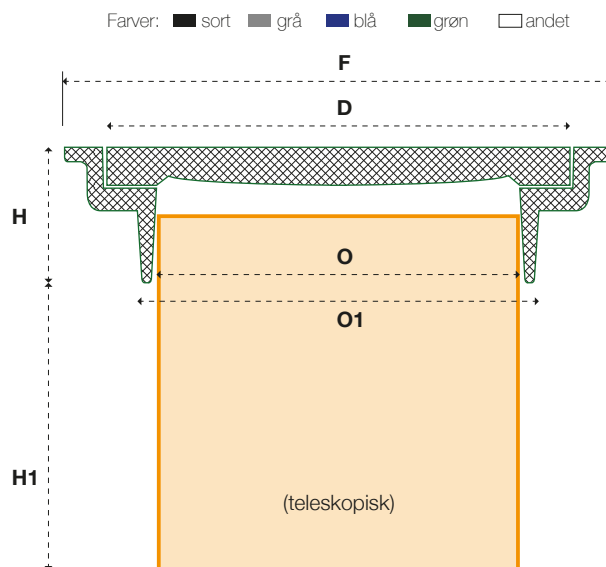

Varenummer	Materiale	Klasse	Total vægt	Pakning	O	O1	D	F	H	H1
NID-MRS200/160D T	Komposit	D400	-	-	150	160	184	300x300	160	340

Ø200 mm - med rist

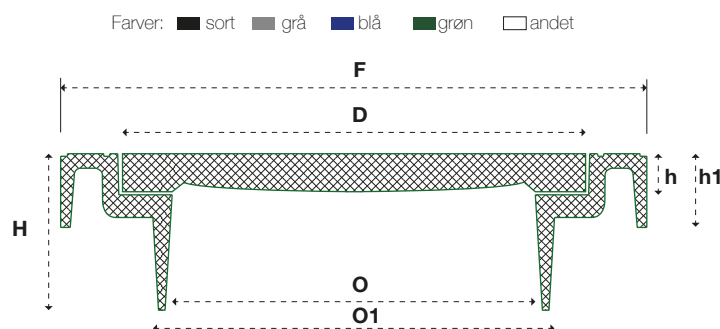

Varenummer	Materiale	Klasse	Total vægt	Pakning	O	O1	D	F	H	h	h1
NID-MRSG200 B	Komposit	B125	5,4 kg	Nej	150	186	180	260	120	30	60

Ø200 mm - med dæksel

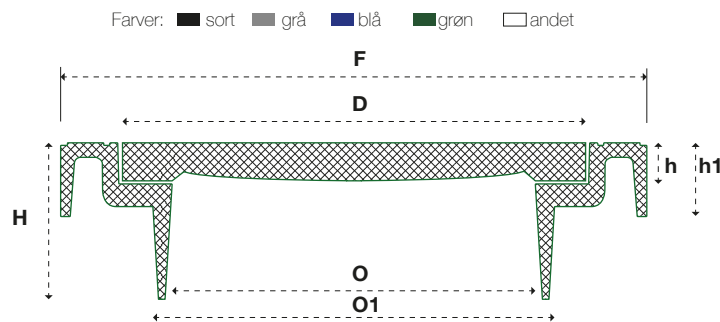

Varenummer	Materiale	Klasse	Total vægt	Pakning	O	O1	D	F	H	h	h1
NID-MRS200 B	Komposit	B125	5,3 kg	Nej	150	186	180	260	120	30	60

Ø315 Komposit brøndgods

Ø315 Dæksel med og uden fjederlås og flydende karm



Farver: ■ sort ■ grå ■ blå ■ grøn □ andet

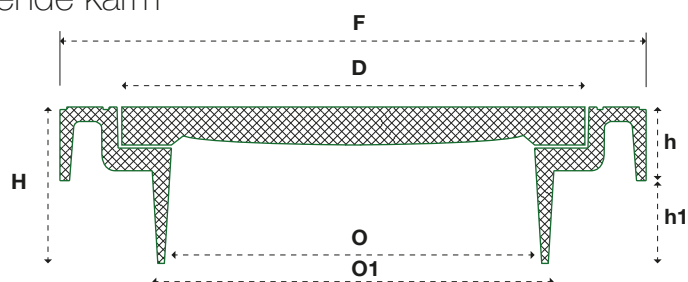

Varenummer	Materiale	Klasse	Total vægt	Pakning	O	O1	D	F	H	h	h1
NID-MRS315 B	Komposit	B125	15,4 kg	Ja	278	310	320	400	182	100	82
NID-MRS315 D	Komposit	D400	16,8 kg	Ja	278	310	320	400	182	100	82

Ø315 Dæksel med og uden fjederlås og flydende karm

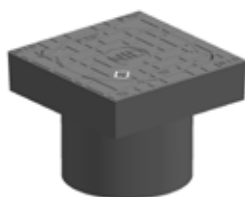

Farver: ■ sort ■ grå ■ blå ■ grøn □ andet

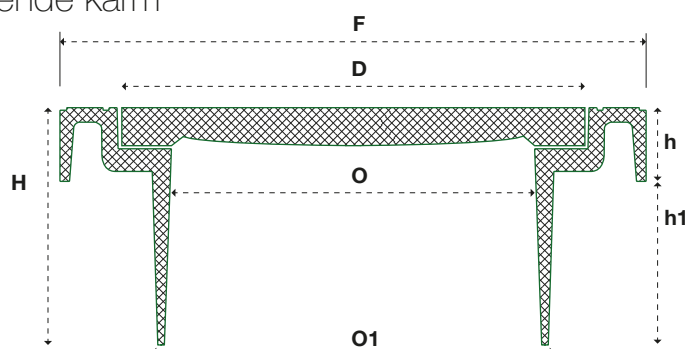

Varenummer	Materiale	Klasse	Total vægt	Pakning	O	O1	D	F	H	h	h1
NID-MRS315BL (lang skørt)	Komposit	B125	16,2 kg	Ja	280	310	325	400	300	100	200
NID-MRS315DL (lang skørt)	Komposit	D400	17,6 kg	Ja	280	310	325	400	300	100	200

Ø315 mm - med rustri skruelås

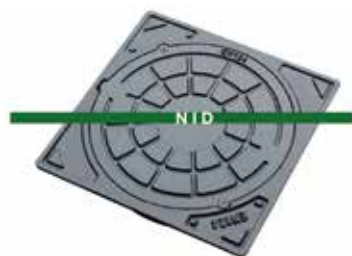

Farver: ■ sort ■ grå ■ blå ■ grøn □ andet

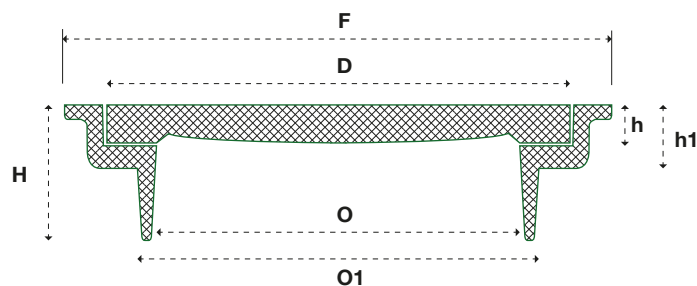

Varenummer	Materiale	Klasse	Total vægt	Pakning	O	O1	D	F	H	h	h1
NID-MR315 A	Komposit	A15	3,6 kg	Nej	303	311	334	375	80	14	25
NID-MR315 B	Komposit	B125	5,6 kg	Nej	303	311	334	375	80	15	25
NID-MR315 D	Komposit	D400	11,8 kg	Nej	303	310	334	375	110	45	65

Ø315 Komposit brøndgods

Ø315 mm - Teleskopisk

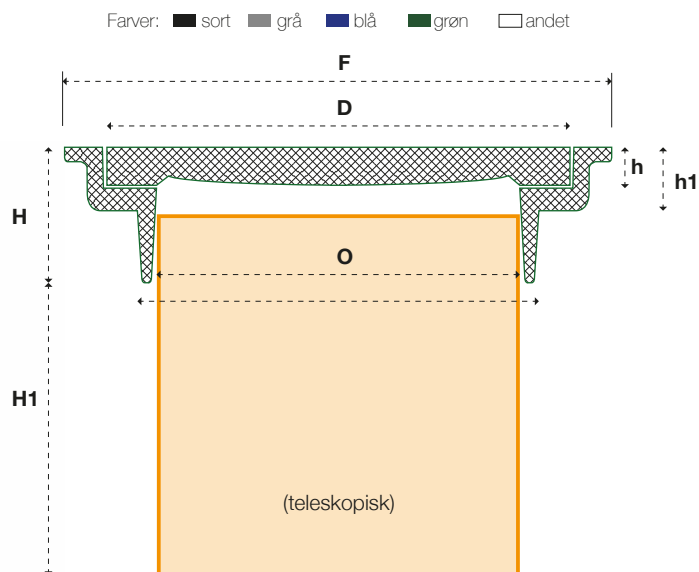

Varenummer	Materiale	Klasse	Total vægt	Pakning	O	O1	D	F	H	H1	h	h1
NID-MR315T A	Komposit	A15	3,6 kg	Nej	303	315	334	375	80	455	15	25
NID-MR315T B	Komposit	B125	5,6 kg	Nej	303	315	334	375	80	455	15	25
NID-MR315T D	Komposit	D400	11,8 kg	Nej	303	314	334	375	120	455	45	65

Ø315 mm - med rist

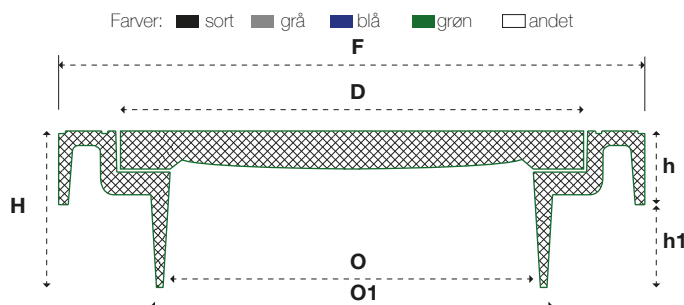

Varenummer	Materiale	Klasse	Total vægt	Pakning	O	O1	D	F	H	h	h1
NID-MRSG315 B	Komposit	B125	16 kg	ja	280	310	325	400	100	100	200

Ø315 mm - med rist

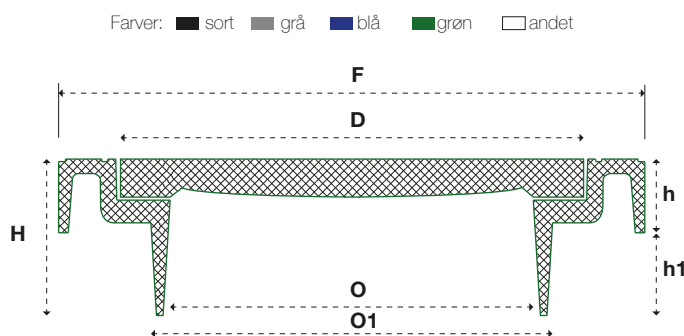

Varenummer	Materiale	Klasse	Total vægt	Pakning	O	O1	D	F	H	h	h1
NID-MRSG315DL	Komposit	D400	17,6 kg	ja	280	310	325	400	300	100	200

Ø400 Komposit brøndgods

Ø400 Dæksel til vandmålerbrønd med isolering



Farver: ■ sort ■ grå ■ blå ■ grøn □ andet

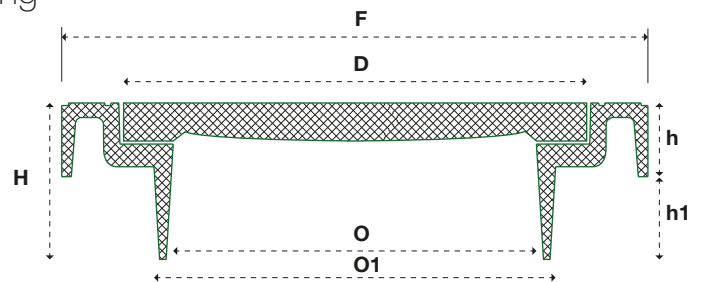

Varenummer	Materiale	Klasse	Total vægt	Pakning	O	O1	D	F	H	h	h1
NID-MRS400 B	Komposit	B125	24,5 kg	Ja	351	381	440	495	180	65	115

Ø425 Komposit brøndgods

Ø425 Dæksel med og uden fjederlås og flydende karm

Farver: ■ sort ■ grå ■ blå ■ grøn □ andet

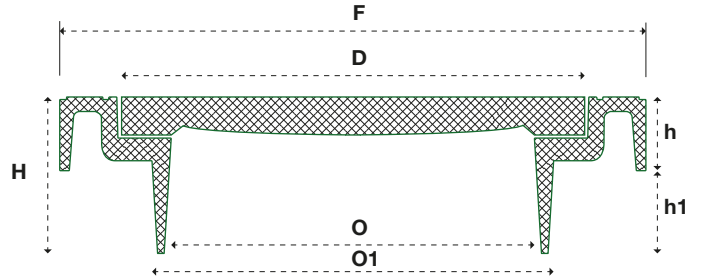

Varenummer	Materiale	Klasse	Total vægt	Pakning	O	O1	D	F	H	h	h1
NID-MRS425B	Komposit	B125	24,2 kg	Ja	375	419	440	495	240	100	140
NID-MRS425D	Komposit	D400	31,2 kg	Ja	375	419	440	495	240	100	140

Ø425 Fast karm og dæksel med og uden løftehuller

Farver: ■ sort ■ grå ■ blå ■ grøn □ andet

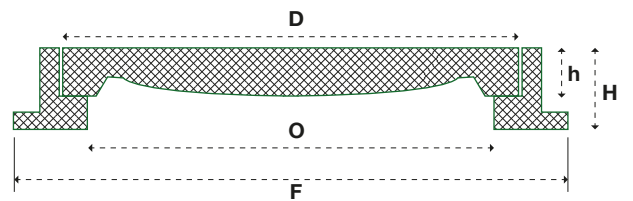

Varenummer	Materiale	Klasse	Total vægt	Pakning	O	D	F	H	h
NID-MR104 A	Komposit	A15	8,1 kg	Nej	450	500	585	65	38
NID-MR104 B	Komposit	B125	12,6 kg	Nej	450	500	585	48	38

Ø425 Fast karm og dæksel med løftehuller

Farver: ■ sort ■ grå ■ blå ■ grøn □ andet

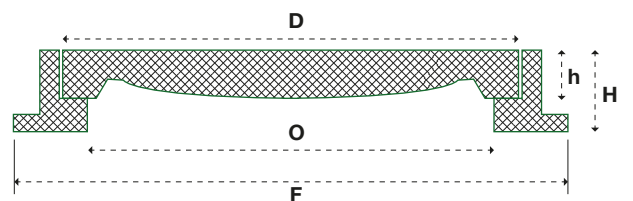
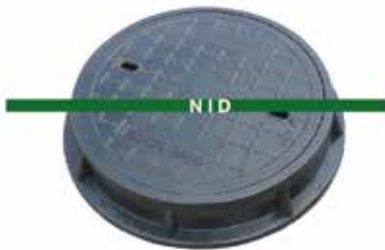

Varenummer	Materiale	Klasse	Total vægt	Pakning	O	D	F	H	h
NID-MR104 D	Komposit	D400	33,2 kg	ja	450	500	620	100	60

Ø600 Komposit brøndgods

Ø600 Flydende karm og dæksel m. fjederlås, rotationstop og pakning - kan åbnes med magnetløfter



Farver: ■ sort ■ grå ■ blå ■ grøn □ andet

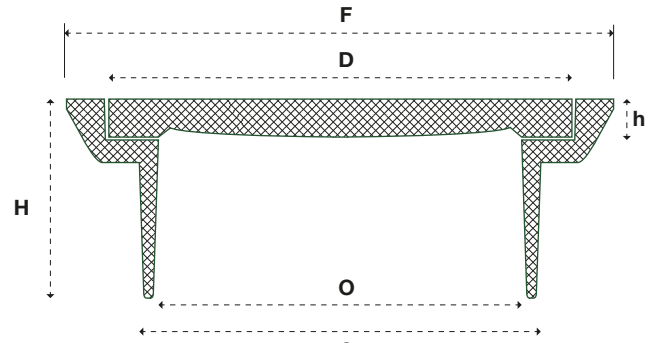

Varenummer	Materiale	Klasse	Total vægt	Pakning
NID-MR603 D	Komposit	D400	57,9 kg	ja

O	D	F	H	h
544	670	767	280	50

Ø600 Flydende karm og dæksel m. fjederlås, rotationstop og pakning - kan åbnes med magnetløfter

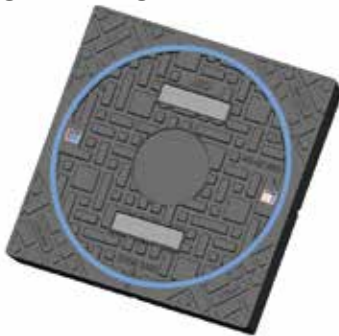

Farver: ■ sort ■ grå ■ blå ■ grøn □ andet

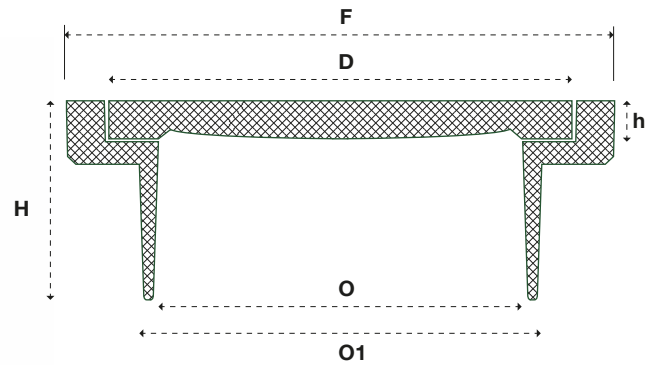

Varenummer	Materiale	Klasse	Total vægt	Pakning
NID-MRS603 D	Komposit	D400	70,9 kg	ja

O	D	F	H	h
535	670	725x725	280	100

Kombi dæksel og karm

Ø600 flydende støbejerns karm med komposit dæksel (20kg)



Farver: ■ sort ■ grå ■ blå ■ grøn □ andet

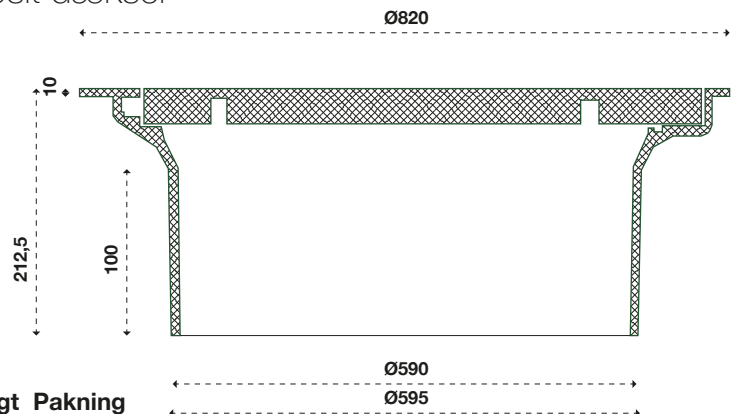

Varenummer	Materiale	Klasse	Total vægt	Pakning
NID-KIO-600	Komposit	D400	58,4 kg	ja

Ø600 Komposit brøndgods

Ø600 Fast karm og dæksel med rustri skruelås

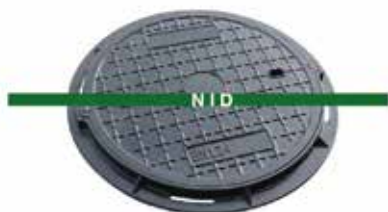

Farver: ■ sort ■ grå ■ blå ■ grøn □ andet

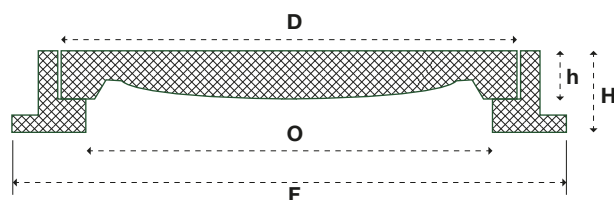

Varenummer	Materiale	Klasse	Total vægt	Pakning	O	D	F	H	h
NID-MR103 A	Komposit	A15	9,0 kg	Nej	550	600	700	35	25
NID-MR103 B	Komposit	B125	16,6 kg	Nej	550	600	725	35	25
NID-MR103 C	Komposit	C250	30,8 kg	ja	550	600	725	75	50
NID-MR103 D	Komposit	D400	33,4 kg	ja	550	600	725	75	50

Ø600 Fast karm og dæksel med rustfri skruelås



Farver: ■ sort ■ grå ■ blå ■ grøn □ andet

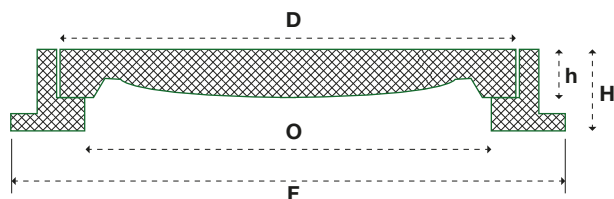

Varenummer	Materiale	Klasse	Total vægt	Pakning	O	D	F	H	h
NID-MR102 A	Komposit	A15	13,6 kg	ja	600	650	780	40	26
NID-MR102 B	Komposit	B125	23 kg	ja	600	650	780	40	26

Ø600 Fast karm og dæksel med "tryk og drej" lås



Farver: ■ sort ■ grå ■ blå ■ grøn □ andet

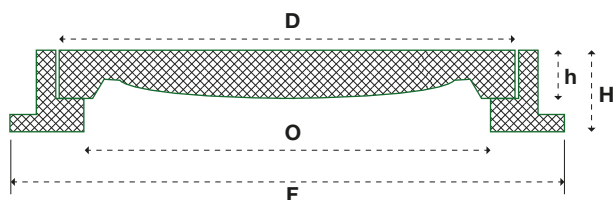

Varenummer	Materiale	Klasse	Total vægt	Pakning	O	D	F	H	h
NID-MR102 C	Komposit	C250	34,2 kg	ja	600	650	760	60	40
NID-MR102 D	Komposit	D400	48 kg	ja	600	650	760	100	40

Ø600 Komposit brøndgods

Ø600 Fast karm og dæksel med hængsel og skruelås



Farver: ■ sort ■ grå ■ blå ■ grøn □ andet

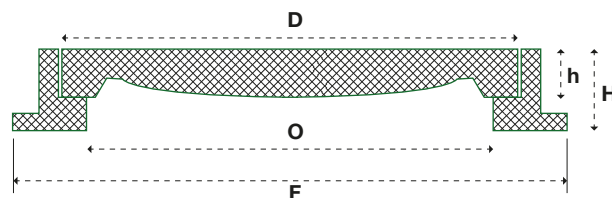

Varenummer	Materiale	Klasse	Total vægt	Pakning	O	D	F	H	h
NID-MR112 B	Komposit	B125	25 kg	ja	600	650	745	55	35

Ø600 Fast karm og dæksel med hængsel og skrue



Farver: ■ sort ■ grå ■ blå ■ grøn □ andet

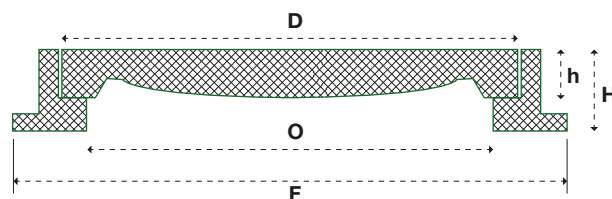

Varenummer	Materiale	Klasse	Total vægt	Pakning	O	D	F	H	h
NID-MR112 C	Komposit	C250	39,1 kg	ja	600	650	790	100	48
NID-MR112 D	Komposit	D400	45 kg	ja	600	650	790	100	48

Ø600 Fast karm og dæksel med hængsel og skruelås



Farver: ■ sort ■ grå ■ blå ■ grøn □ andet

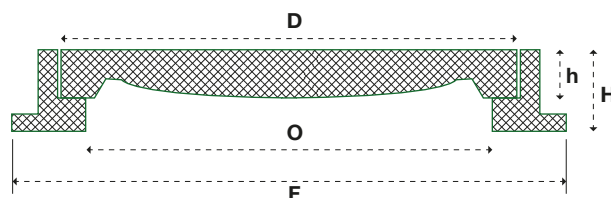

Varenummer	Materiale	Klasse	Total vægt	Pakning	O	D	F	H	h
NID-MR101 C1	Komposit	C250	45,5 kg	ja	600	690	805	100	50
NID-MR101 D1	Komposit	D400	53 kg	ja	600	690	805	100	50

Ø640 Komposit brøndgods

Ø640 Fast karm og dæksel med løftehuller

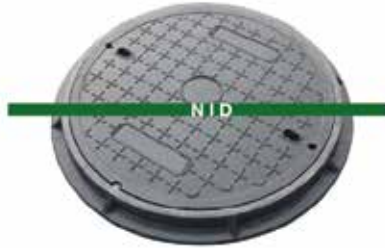

Farver: ■ sort ■ grå ■ blå ■ grøn □ andet

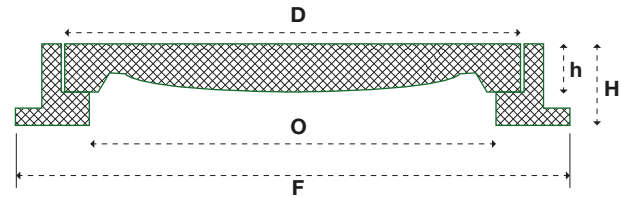

Varenummer	Materiale	Klasse	Total vægt	Pakning	O	D	F	H	h
NID-MR107 A	Komposit	A15	21,1 kg	Nej	630	700	800	47	30
NID-MR107 B	Komposit	B125	30,3 kg	Nej	650	700	820	65	40

Ø640 Fast karm og dæksel med løftehuller

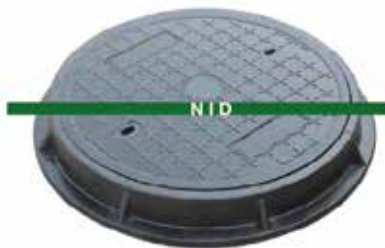

Farver: ■ sort ■ grå ■ blå ■ grøn □ andet

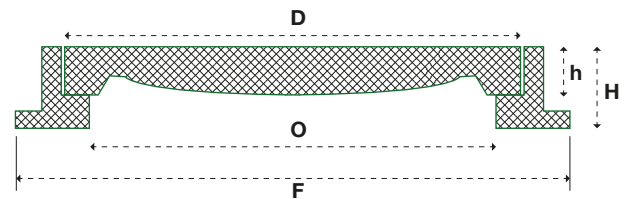

Varenummer	Materiale	Klasse	Total vægt	Pakning	O	D	F	H	h
NID-MR107 C	Komposit	C250	42,8 kg	Nej	650	700	880	90	60
NID-MR107 D	Komposit	D400	59,4 kg	ja	640	700	820	100	70
NID-MR107 E	Komposit	E600	68,6 kg	ja	640	700	820	100	70

Ø800 Komposit brøndgods

Ø800 Fast karm og dæksel med løftekroge

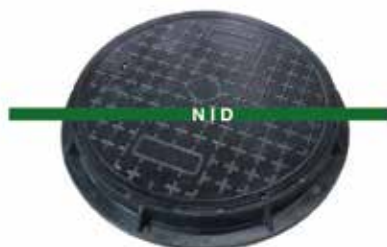

Farver: ■ sort ■ grå ■ blå ■ grøn □ andet

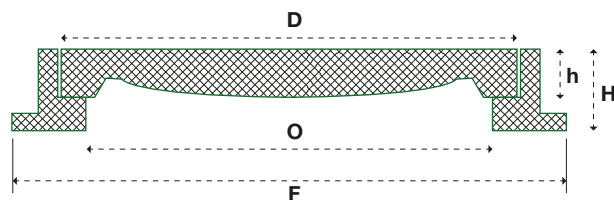

Varenummer	Materiale	Klasse	Total vægt	Pakning	O	D	F	H	h
NID-MR105 A	Komposit	A15	65,8 kg	ja	800	900	1065	113	70
NID-MR105 B	Komposit	B125	74,8 kg	ja	800	900	1065	113	70
NID-MR105 C	Komposit	C250	84,0 kg	ja	800	900	1065	113	70
NID-MR105 D	Komposit	D400	90,6 kg	ja	800	900	1065	113	70

Firkantede dæksler – Fast karm

NID-MS222



Farver: ■ sort ■ grå ■ blå ■ grøn □ andet

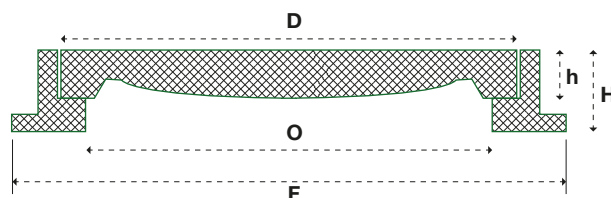

Beskrivelse	Varenummer	Materiale	Klasse	Total vægt	Pakning	O	D	F	H	h
Fast karm og dæksel med løftehuller	NID-MS222 A	Komposit	A15	5,4 kg	Nej	250x350	300x300	-	-	-

NID-MS221



Farver: ■ sort ■ grå ■ blå ■ grøn □ andet

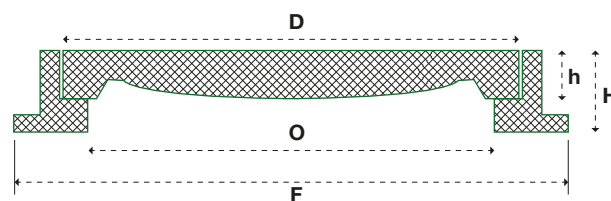

Beskrivelse	Varenummer	Materiale	Klasse	Total vægt	Pakning	O	D	F	H	h
Fast karm og dæksel med løftekrog	NID-MS221 A	Komposit	A15	9,8 kg	Nej	360x360	400x400	515x515	50	30
Fast karm og dæksel med løftekrog	NID-MS221 B	Komposit	B125	14,6 kg	Nej	360x360	400x400	515x515	53	48

NID-MS220



Farver: ■ sort ■ grå ■ blå ■ grøn □ andet

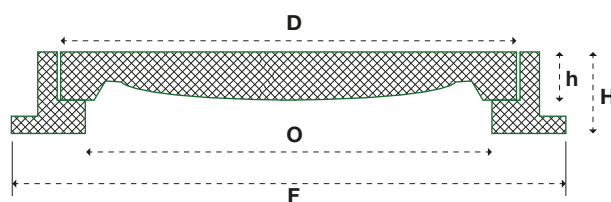

Beskrivelse	Varenummer	Materiale	Klasse	Total vægt	Pakning	O	D	F	H	h
Fast karm og dæksel med rustfri skruelås	NID-MS220 A	Komposit	A15	8,6 kg	Nej	450x450	500x500	590x590	35	25
Fast karm og dæksel med rustfri skruelås	NID-MS220 B	Komposit	B125	15 kg	Nej	450x450	500x500	590x590	35	25
Fast karm og dæksel med rustfri skruelås	NID-MS220 C	Komposit	C250	28,1 kg	Nej	450x450	500x500	600x600	75	50

Firkantede dæksler – Fast karm

NID-MS202



Farver: ■ sort ■ grå ■ blå ■ grøn □ andet

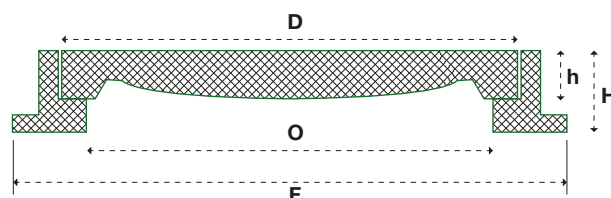

Beskrivelse	Varenummer	Materiale	Klasse	Total vægt	Pakning	O	D	F	H	h
Fast karm og dæksel med rustfri skruelås	NID-MS202 A	Komposit	A15	11,4 kg	Nej	550x550	600x600	673x673	35	25
Fast karm og dæksel med rustfri skruelås	NID-MS202 B	Komposit	B125	21,4 kg	Nej	550x550	600x600	673x673	35	25

NID-MS202



Farver: ■ sort ■ grå ■ blå ■ grøn □ andet

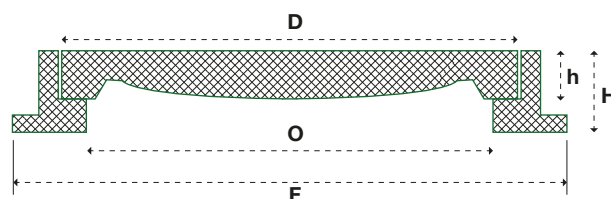

Beskrivelse	Varenummer	Materiale	Klasse	Total vægt	Pakning	O	D	F	H	h
Fast karm og dæksel med løftehuller	NID-MS202 C	Komposit	C250	42,5 kg	ja	550x550	600x600	705x705	82	50
Fast karm og dæksel med løftehuller	NID-MS202 D	Komposit	D400	53 kg	ja	550x550	600x600	705x705	100	50

NID-MS201



Farver: ■ sort ■ grå ■ blå ■ grøn □ andet

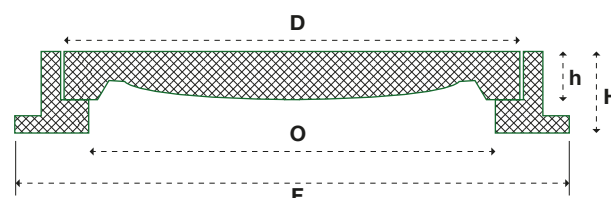

Beskrivelse	Varenummer	Materiale	Klasse	Total vægt	Pakning	O	D	F	H	h
Fast karm og dæksel med rustfri skruelås	NID-MS201 A	Komposit	A15	14,8 kg	Nej	600x600	650x650	750x750	35	25
Fast karm og dæksel med rustfri skruelås	NID-MS201 B	Komposit	B125	26,2 kg	Nej	600x600	650x650	750x750	35	25

Firkantede dæksler – Fast karm

NID-MS201

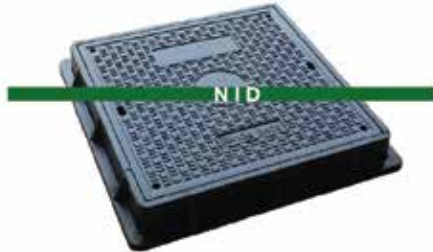

Farver: ■ sort ■ grå ■ blå ■ grøn □ andet

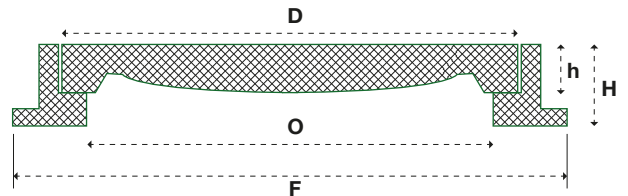

Beskrivelse	Varenummer	Materiale	Klasse	Total vægt	Pakning	O	D	F	H	h
Fast karm og dæksel med rustfri skruelås	NID-MS201 C	Komposit	C250	44,6 kg	ja	600x600	655x655	760x760	75	50
Fast karm og dæksel med rustfri skruelås	NID-MS201 D	Komposit	D400	65 kg	ja	600x600	655x655	760x760	100	50

NID-MS209

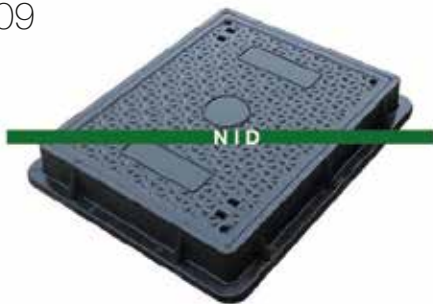

Farver: ■ sort ■ grå ■ blå ■ grøn □ andet

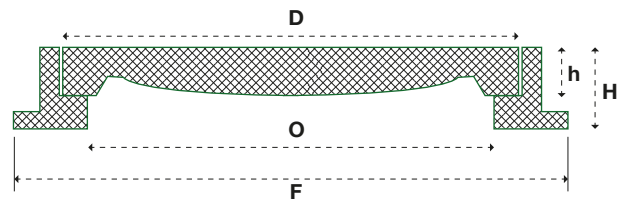

Beskrivelse	Varenummer	Materiale	Klasse	Total vægt	Pakning	O	D	F	H	h
Fast karm og dæksel med rustfri skruelås	NID-MS209 D	Komposit	D400	47 kg	ja	600x450	655x505	760x610	100	50

NID-MS210

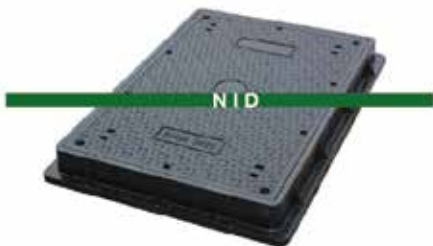

Farver: ■ sort ■ grå ■ blå ■ grøn □ andet

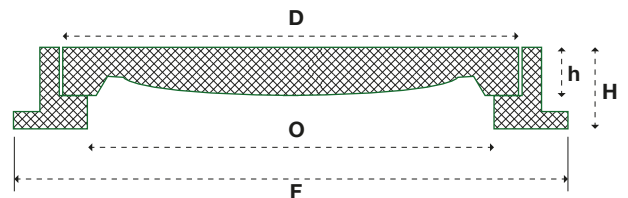

Beskrivelse	Varenummer	Materiale	Klasse	Total vægt	Pakning	O	D	F	H	h
Fast karm og dæksel med rustfri skruelås	NID-MS210 D	Komposit	D400	90,2 kg	ja	600x900	660x960	1070x760	100	65

Firkantede dæksler – Fast karm

NID-MS203

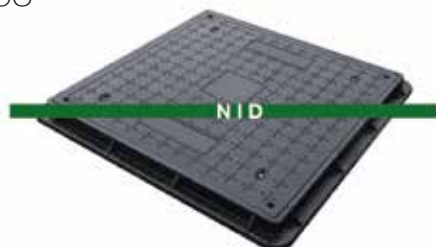

Farver: ■ sort ■ grå ■ blå ■ grøn □ andet

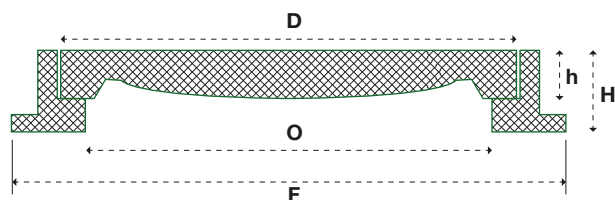

Beskrivelse

Fast karm og dæksel med løftkroge

Varenummer

NID-MS203 B

Materiale

Komposit

Klasse

B125

Total vægt

82,9 kg

Pakning

Nej

O

935x935

D

1000x1000

F

1135x1135

H

70

h

40

NID-MS214

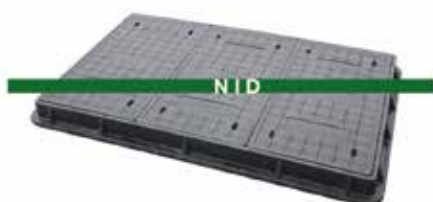

Farver: ■ sort ■ grå ■ blå ■ grøn □ andet

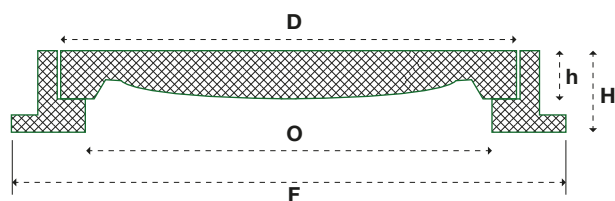

Beskrivelse

Fast karm og dæksel

Varenummer

NID-MS214 B

Materiale

Komposit

Klasse

B125

Total vægt

107 kg

Pakning

Nej

O

1280x760

D

1350x840

F

1480x960

H

100

h

40

NID-MS211

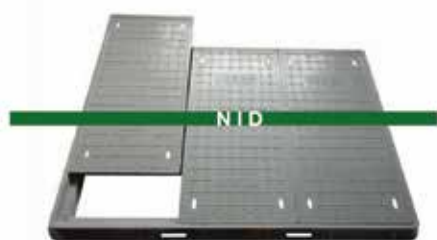

Farver: ■ sort ■ grå ■ blå ■ grøn □ andet

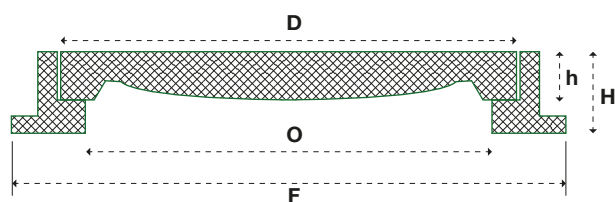

Beskrivelse

Fast karm og dæksel

Varenummer

NID-MS211 B

Materiale

Komposit

Klasse

B125

Total vægt

156,3 kg

Pakning

Nej

O

1540x960

D

1590x1040

F

1720x1170

H

100

h

45

Topring med asfaltstop

NID-ASFALTSTOPRING - 20 mm

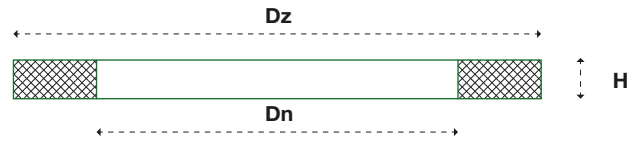

Beskrivelse

Topring med asfaltstop

Varenummer

ASFALTSTOPRING 20 mm

Klasse

D400

Total vægt

5,6 kg

Dz

790 mm

Dn

590 mm

H

20 mm

Kabelbrønde

NID-MH220B – 12,5t brønd (450x450x455)

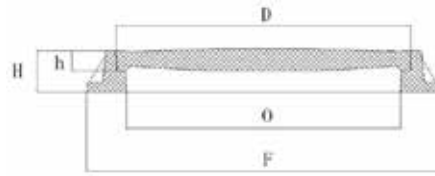

Klasse	Total vægt	D	O	F	h	H
B125	27 kg	500x500	450x450	545x545	45	455

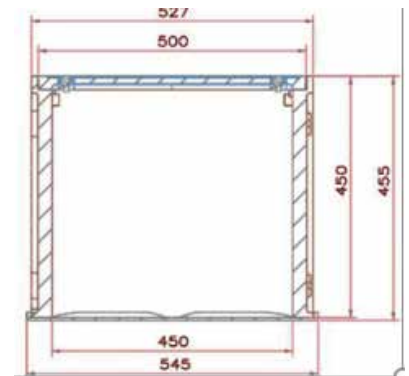
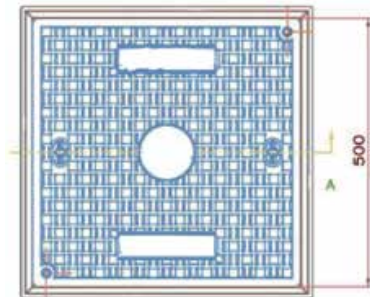

NID-MH201B – 25t brønd (600x600x800)

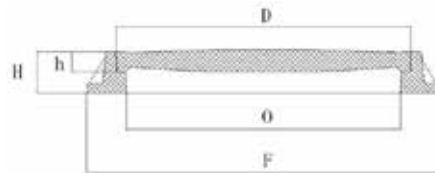

Klasse	Total vægt	D	O	F	h	H
C250	124 kg	670x670	600x600	710x710	40	800

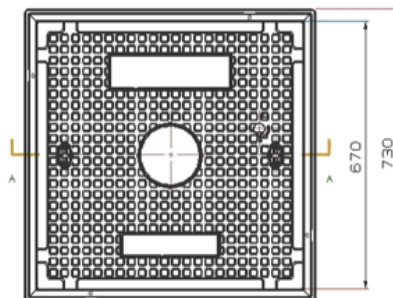

Kabelbrønde

NID-MH102C – 25 tons brønd (835x835x1000)

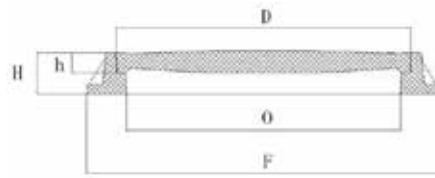

Klasse	Total vægt	D	O	F	h	H
C250	179,6 kg	650	590	835x835	40	1000

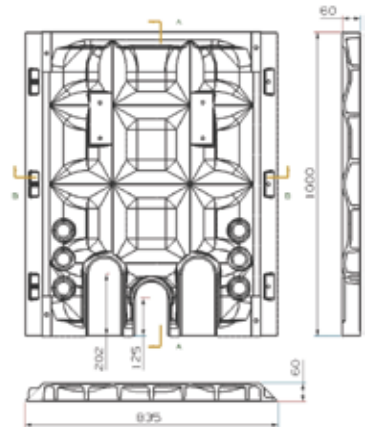
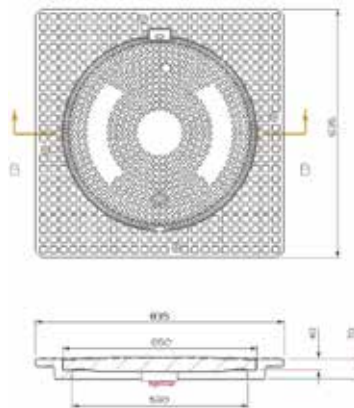

NID-MH203C, 25tons brønd (1000x1000x1560mm)

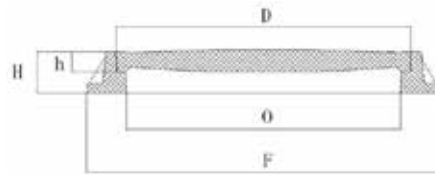

Klasse	Total vægt	D	O	F	h	H
C250	361 kg	1080x1080	1000x1000	1130x1130	40	1600

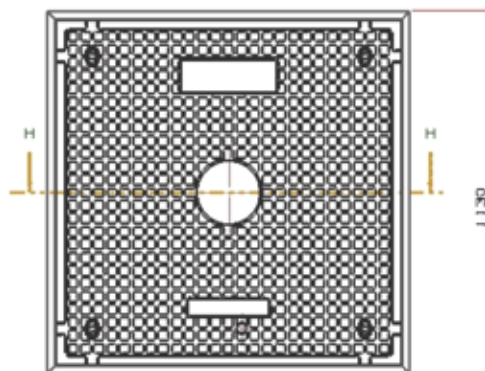

Kabelbrønde

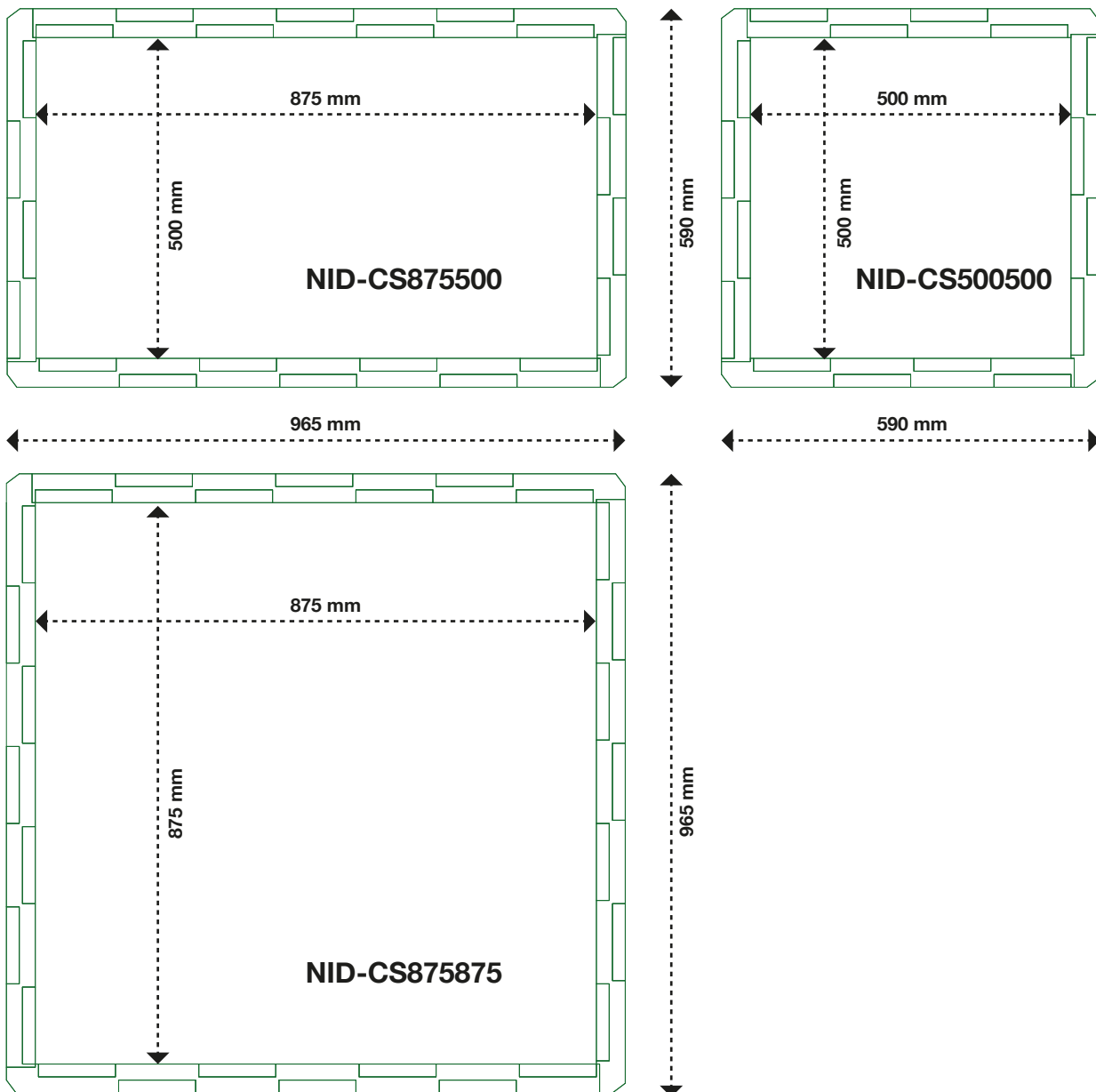

Varenummer	Materiale	Klasse	Indre dimension	Ydre dimension
NID-CS500500	Komposit	B125 / D400	500 x 500 mm	590 x 590 mm
NID-CS875500	Komposit	B125 / D400	500 x 500 mm	590 x 590 mm
NID-CS875875	Komposit	B125	500 x 500 mm	590 x 590 mm

Kabelbrønde

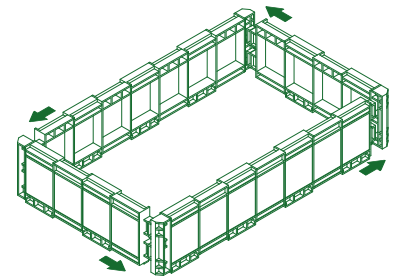
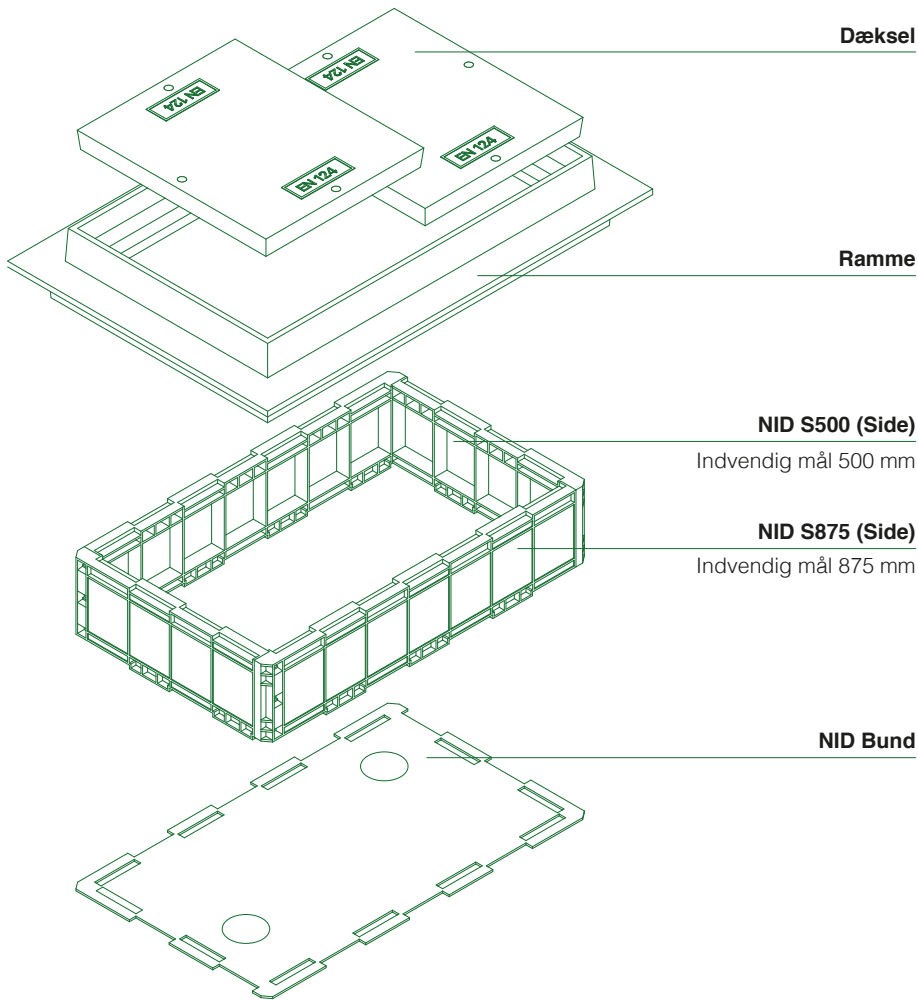

Klik hjørnerne sammen
4 klik for at samle et lag

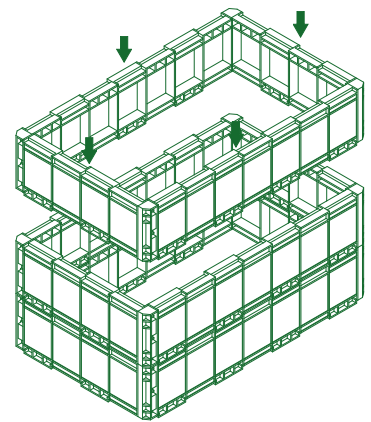

Placer næste lag ovenpå
lagene samles så de giver øget styrke



Steen - Installatør

"Inspektionsbrønden er simpel at samle og nem at installere. Og så vejer den jo ingenting."

Kabelbrønde

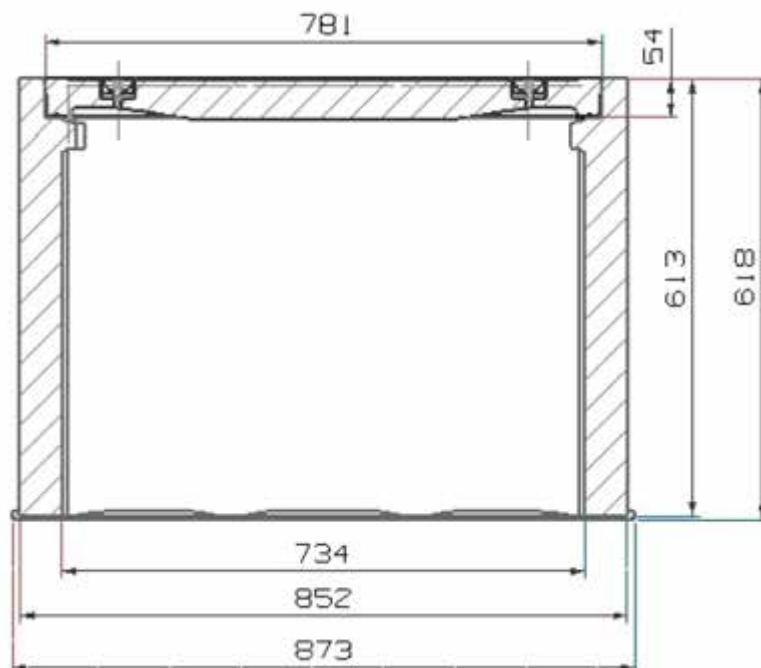
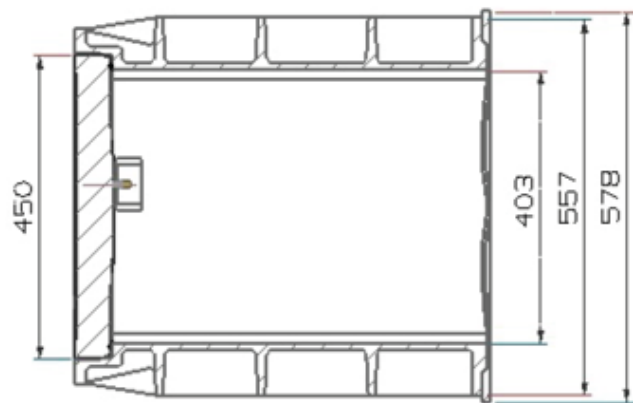
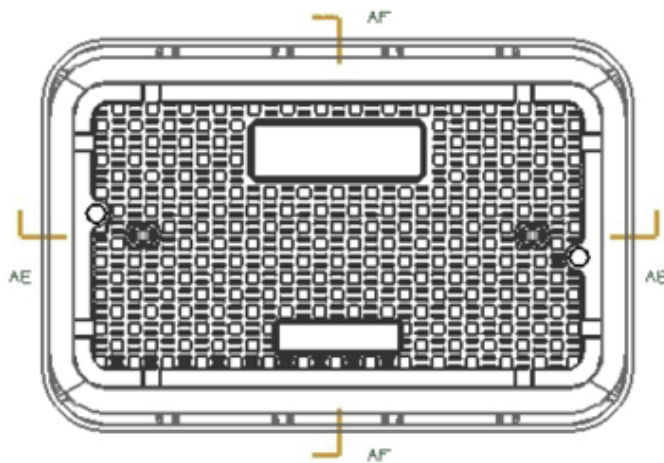

Komposit skabe



NID Komposit skabe er lavede af glas forstærket polyester – de er vandtætte, støvtætte og anvendelige til udendørs brug.

NID Komposit skabe er selvslukkende i tilfælde af brand, de rustner ikke og er UV-resistente. Sidst er skabene resistente mod korrosion samt principale kemiske og atmosfæriske agenter.

Farve: Valgfri, Standard Grå RAL7035

IP – og IK-klassifikation: IK-10, IP 44, (IP 54-mulighed)

Beskyttelse klassificering: II

Spænding: AC 500 V

Nuværende intensitet: 630 A

Temperatur: -50 to +85°C

Brandbarhed: - FH 2-7, V-0; C

Standarder:

EN 60439-1,

EN 60439-3,

EN 60439-5,

EN 50298

Komposit skabe

Eksempler på kombinationer

Skabe bygges specifikt til kundebehov



Høj modstand mod mekaniske slag

Beskyttelse mod elektrisk stød

Lav brandbarhed

Funktionsdygtig til lave temperaturer

Lang æstetisk varighed

Minimal vedligeholdelse

Lav vægt

Modulært og let konfigureret til kundespecifikke løsninger.

Miljøvenligt

Anvendelig til vægge eller fritstående – indendørs og udendørs

REphalt

REphalt – dit miljøvenlige alternativ

Fremstillet af genanvendelige råvarer og uden indhold af skadelige emner og kemiske opløsningsmidler. Anvendes til permanente reparationer af huller, borehuller, revner, justering af kloakdæksler, udligning af niveauforskelle samt brudt beskadiget beton.

Lægges ud koldt og hælder hurtigt.



REphalt – Anvendelsesområder

REphalt kan lægges på alle typer af asfalt og betonoverflader med en tykkelse på 10-50mm. Tykkere lag lægges i flere lag oven på hinanden. REphalt anvendes til fyldning af borehuller og huller samt udligning af niveauforskelle ved for eksempel brønddæksler. Anvendes til reparation af alle typer af asfaltbelægninger på motorveje, landeveje, gader og parkeringspladser. REphalt er fremragende til hurtige lukninger, reetablering efter opgravninger og øvrige mindre arbejde som sprækker, ramper, sprækket beton, gårdspladser og lignende.



Beskrivelse

Reparationsasfalt
Reparationsasfalt

Varenummer

NID-A-REPH-08-14
NID-A-REPH-08-25

Total vægt

14 kg
25 kg

Reparation og vedligeholdelse af brønde

Brug af ERGELIT i renovering af kloakinstruktioner

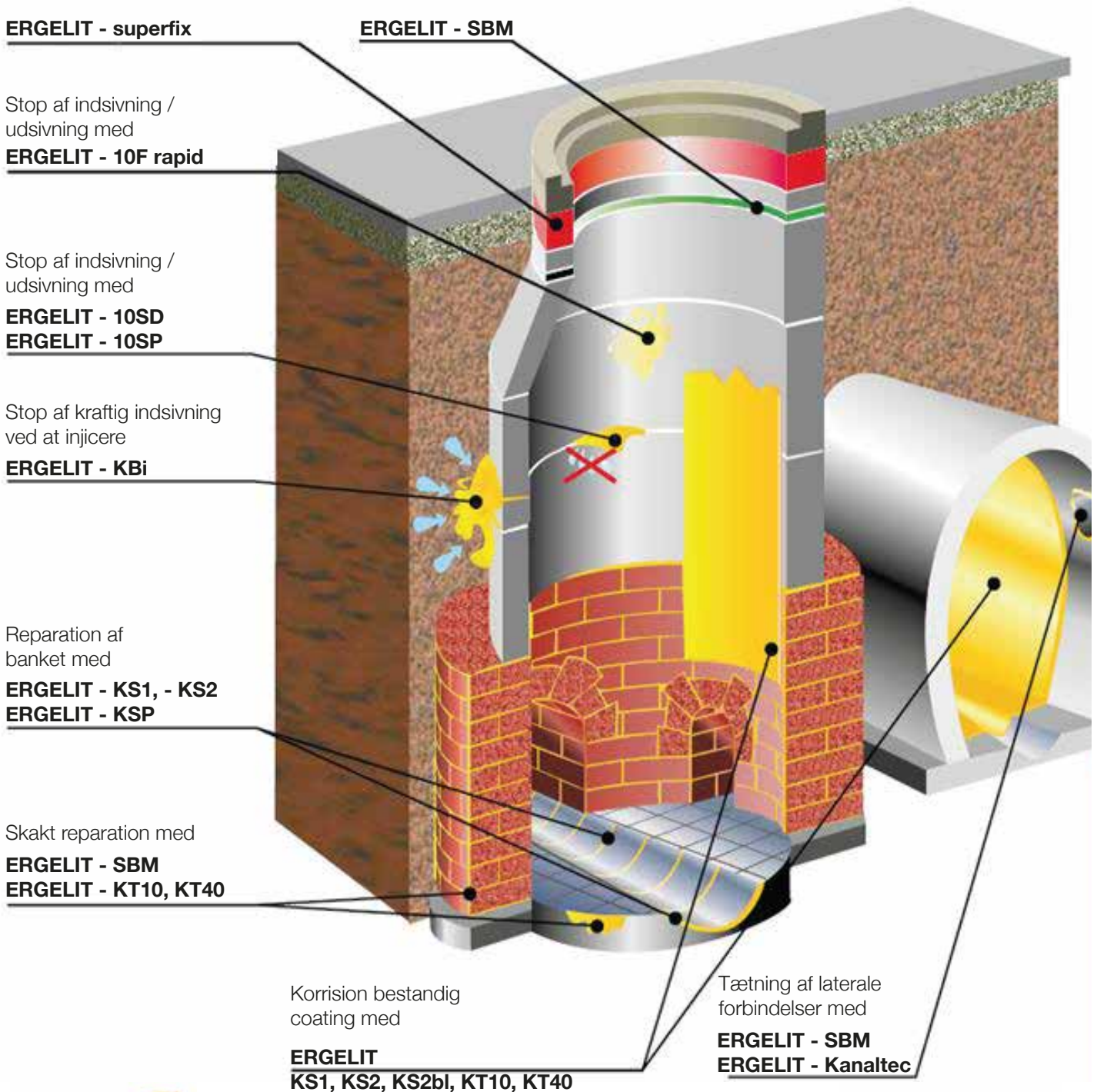

Nordic Infrastructure Design

NID

en bæredygtig fremtid gennem design

www.nid.design

NID - Nordic Infrastructure Design ApS

Tlf: +45 42 90 70 04

Mail: nr@nid.design

Højvangsvej 21 b

4340 Tølløse

CVR: 37256706